

Taster für öffentliche Verkehrsmittel



PTS, Betätigersymbol: Öffnen



PTS, Betätigersymbol: Schliessen

Siehe unten:
Zulassungen und Konformitäten

Beschreibung

- Taster erhältlich in Ausführung Standard oder als kundenspezifische Variante
- Montage durch Schrauben mit Mutter
- Vier-adriges Anschlusskabel, optional Flachstecker an Kabel

Merkmale

- Leuchtring-Gehäuse und Betätiger aus Kunststoff, Abdeckblech aus Aluminium
- Variable Farbgestaltung der Blende und des Abdeckblechs, kundenspezifische Laserbeschriftung
- hohe Lebensdauer mit 10 Mio. Betätigungen
- Exzellentes taktiles Tastgefühl
- Beleuchtung für Schaltzustandserkennung (Abstrahlwinkel 180°)
- Geringe Einbautiefe mit seitlicher Kabelmontage
- für den Einsatz in öffentlichen Verkehrsmitteln und Anlagen

Alternative

Weblinks

[PDF-Datenblatt](#), [HTML-Datenblatt](#), [Allgemeine Produktinformation](#), [CAD-Zeichnungen](#), [Produkte News](#), [Detailanfrage zu Typ](#)

Technische Daten

Elektrische Kennwerte

Versorgungsspannung	Betriebsdaten LED sind in separater Tabelle aufgeführt
Schaltspannung	min. 5 VDC , max. 137 VDC/ 60 / 50 VAC/DC
Schaltstrom	min. 5 mA, max. 250 mA
Nennschaltleistung	17 W
Spannungsfestigkeit	8 kV Luftentladung, 6 kV Kontaktentladung, 500VAC (VAC 1 min., DIN EN 50155)
Überspannungspuls	± 1,8 kV 1,2/50 µs Surge, ± 2 kV 5/50 µs Burst gemäss DIN EN 50155
Isolationswiderstand	> 100 MΩ
Lebensdauer	> 10 Mio. Betätigungen bei Nennschaltleistung

Mechanische Kennwerte

Betätigungskraft	8 ± 4 N zentrisch, 10 ± 5 N aussermittig
Betätigungsweg	0,8 ± 0,5 mm zentrisch, 1,0 ± 0,5 mm aussermittig
Endanschlagfestigkeit	250 N
Vibrationsfestigkeit	5 h (Kat. 1 Kl. B)
Schockfestigkeit	30/6 g/ms (DIN 60068-2-27) , 3/5 g/ms (3 senkrecht und quer/ 5 längs, DIN 61373)
Anzugsdrehmoment	0,8 - 1,0 Nm
Lebensdauer	> 10 Mio. Betätigungen

Klimatische Kennwerte

Betriebstemperatur	-40 bis +85 °C
IP-Schutzgrad	IP67 Frontseite, , IP65 Rückseite

Sonstige Kennwerte

Befestigungsschrauben	3*M4
Kabelquerschnitt	4*0,5 mm²
Gewicht	ca. 85 g

Material

Leuchtring-Gehäuse	PC
Betätiger	PC / ABS
Blende	PBT
Symbole	PC / ABS
Abdeckblech	Aluminium eloxiert
Dichtring	NBR70

Zulassungen und Konformitäten



Detaillierte Informationen zu Zulassungen, Normanforderungen, Verwendungshinweisen und Prüfdetails finden Sie in [Details über Zulassungen](#)

SCHURTER Produkte sind grundsätzlich für den Einsatz im industriellen Umfeld ausgelegt. Sie verfügen über Zulassungen unabhängiger Prüfstellen gemäss nationaler und internationaler Normen.

Produkte mit spezifischen Eigenschaften und Anforderungen wie sie etwa im Bereich Automotive nach IATF 16949, der Medizintechnik gemäss ISO 13485 oder in der Luft- und Raumfahrt gefordert werden, können ausschliesslich mit kundenspezifischen, individuellen Vereinbarungen durch SCHURTER angeboten werden.



Anwendungsnormen

Anwendungsnormen, in welchen die Produkte entsprechend verwendet werden können

Organisation	Design	Norm	Beschreibung
	Geeignet für Anwendungen gemäss	EMV Richtlinie:	DIN 55011/55022/50121-3-2/61000-4-3
	Geeignet für Anwendungen gemäss	IEC/UL 62368-1	Einrichtungen für Audio/Video-, Informations- und Kommunikationstechnik - Teil 1: Sicherheitsanforderungen

Konformitäten

Das Produkt ist konform mit folgenden Richtlinien

Identifikation	Details	Aussteller	Beschreibung
	RoHS	SCHURTER AG	Richtlinie RoHS 2011/65/EU, Ergänzung (EU) 2015/863
	REACH	SCHURTER AG	Am 1. Juni 2007 trat die Verordnung (EG) Nr. 1907/2006 zur Registrierung, Bewertung, Zulassung und Beschränkung chemischer Stoffe 1 (kurz: "REACH") in Kraft.

Dimension [mm]

PTS Variante mit Anschlusskabel seitlich
 Andere Kabelabgangsformen auf Anfrage

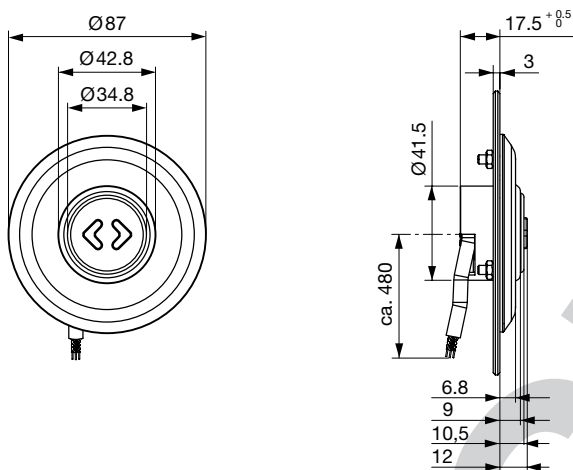

Dimension

Bohrbilder

Bohrbilder

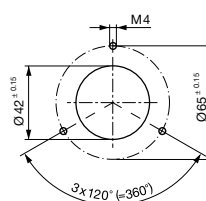
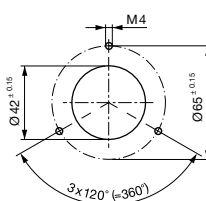
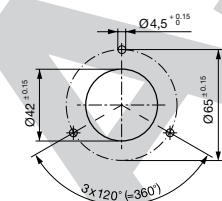
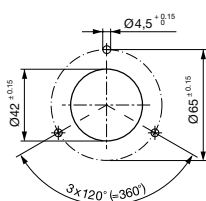

Durchgangsbohrung

Durchgangsbohrung

Gewindebohrung

Gewindebohrung

Montageanleitungen

Einbau

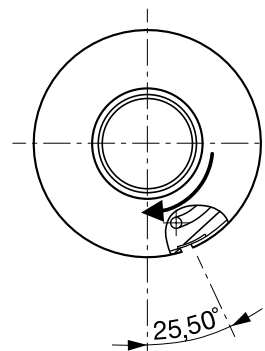
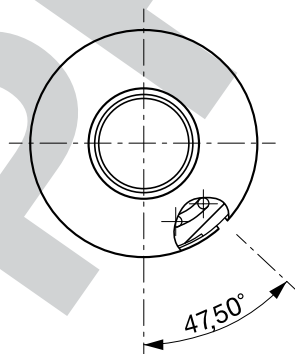

Blende im Uhrzeigersinn drehen bis diese einrastet

Blende in Aussparung setzen

Ausbau

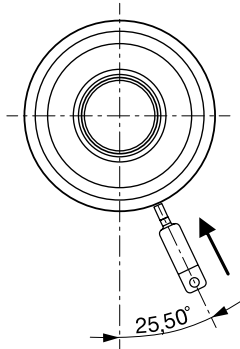

Demontagewerkzeug einschieben

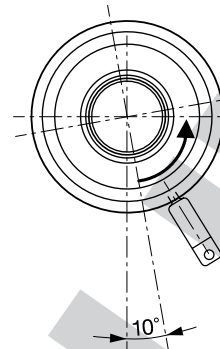
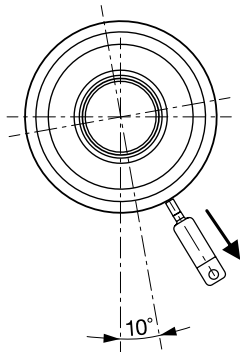

Blende mit Hilfe des Werkzeuges 10° gegen den Uhrzeiger drehen

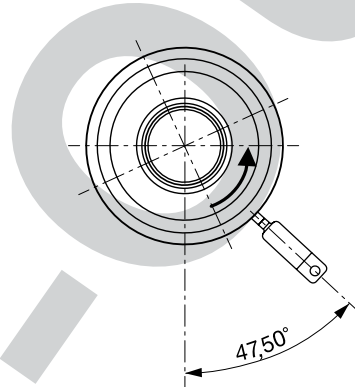

Demontagewerkzeug herausziehen

Blende weitere 15° gegen den Uhrzeigersinn drehen und Blende abnehmen

Schaltbilder

PTS NO

PTS NC

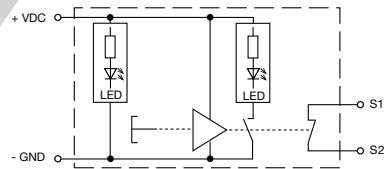
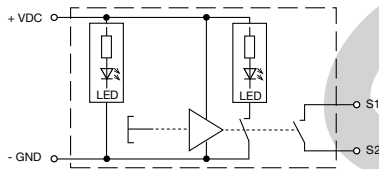

Anschluss	Aufdruck auf Litze	Variante 1 24 [V]	Variante 2 110 [V]	Anschluss	Aufdruck auf Litze	Spannung U [V]	Strom I [mA]
VDC	Nr. 2	-30%	-30%	S1	Nr. 3	min. 5	min. 5
		+25%	+25%			max. 137	max. 250
GND	Nr. 1	-30%	-30%	S2	Nr. 4	min. 5	min. 5
		+25%	+25%			max. 137	max. 250

Anschluss	Aufdruck auf Litze	Variante 1 24 [V]	Variante 2 110 [V]	Anschluss	Aufdruck auf Litze	Spannung U [V]	Strom I [mA]
VDC	Nr. 2	-30%	-30%	S1	Nr. 3	min. 5	min. 5
		+25%	+25%			max. 137	max. 200
GND	Nr. 1	-30%	-30%	S2	Nr. 4	min. 5	min. 5
		+25%	+25%			max. 137	max. 200

(PTS NC Version auf Anfrage erhältlich)

LED Daten

Betriebsdaten	Durchlassstrom typ.	Durchlassstrom max.
LED rot	4 mA	6 mA
LED grün	4 mA	6 mA
LED gelb	6 mA	8 mA

Versorgungsspannung 24 oder 110 VDC

Qualifikation Test

Qualifikationsprüfung	Norm
Funktionsprüfung	DIN EN 61373
Mechanischer Schock	DIN EN 60068-2-27
Klimalagerung vor Spannungsfestigkeit	DIN EN 60068-2-30
Klimabeständigkeit	DIN EN 50155
EMV Test Störaussendung - Leitungen	DIN EN 55011 / 55022
EMV Test Störaussendung - Gehäuse	DIN EN 55011 / 55022
EMV Test Störfestigkeit Surge Impulspaket	EN 50121-3-2 (Bahnnorm)
EMV Test Störfestigkeit Elektrostatische Entladung	DIN EN 61000-4-2
EMV Test Störfestigkeit Hochfrequenz-Felder auf Gehäuse	DIN EN 61000-4-3
EMV Test Störfestigkeit Burst Impulspaket	DIN EN 61000-4-4
EMV Test Störfestigkeit Surge Impulspaket	DIN EN 61000-4-5
EMV Test Störfestigkeit auf Leitungen	DIN EN 61000-4-6
Isolationswiderstand	DIN VDE 0100, Teil 600
IP Schutzklasse	DIN EN 60529
Patent	DE 199 53 629.5
RAMS (Reliability, Availability, Maintainability, Safety)	
FIT	< 3,7 failures 1 mill. h (basis MIL-HDBK-217F)
MTTF	> 250.000 h
FMECA	MIL-STD 1629A, IEC 60812

Verpackungseinheit

in Luftpolstertüte verpackt