

Geschlossener Sicherungshalter, 6.3 x 32 mm, Schlitz, Schnapp



500 VAC · 8 W/25 A (VDE) · 600 VAC/VDC · 45 A (UL/CSA)

Beschreibung

- Sicherungshalter für 600 VAC Anwendungen und hohe Nennleistungsaufnahme
- Werkzeug benötigt für den Austausch der Sicherung

Alleinstellungsmerkmale

- Sicherungshalter für Hochleistungs-Anwendungen
- Hohes Leistungs- / Baugrößen Verhältnis
- Robustes Design für hohe Ströme
- Erster Sicherungshalter auf dem Markt gemäss erweiterter IEC-Norm

Technische Daten

Berührungsschutz Kategorie	PC2
Sicherungseinsatz	6.3 x 32mm
Montage	Einbau in Platten, frontseitig
Befestigung	Schnapp
Klemme	Löt
Nennspannung	500VAC (VDE), 600VAC/VDC (UL/CSA)
Nennstrom	25A (VDE), 45A (UL/CSA)
Nennleistungsaufnahme IEC	8W / 25A @ Tu 23°C Zulässige Leistungsaufnahme bei höheren Umgebungstemp. siehe Derating-Kurven
Schutzgrad	IP40
Schutzklasse	Geeignet für Geräte der Schutzklasse I oder II gemäss IEC 61140
Zulässige Umgebungstemp.	-40°C bis 85°C
Klimakategorie	40/085/21 gemäss IEC 60068-1
Material: Sockel	Thermoplast, schwarz, UL 94V-0
Material: Anschlüsse	Kupferlegierung, verzinkt
Einzelgewicht	26.1 g
Lagerbedingungen	0°C bis 60°C, max. 70% r.F.
Stempelung	 Typ, Prüfzeichen

Siehe unten:

Zulassungen und Konformitäten

Anwendungen

- Ausrüstung mit Drehstromspeisung (400 VAC)
- Anwendungen mit Strömen bis zu 25 A (VDE)

Weblinks

[PDF-Datenblatt](#), [HTML-Datenblatt](#), [Allgemeine Produktinformation](#), [Distributor-Stock-Check](#), [Detailanfrage zu Typ](#), [Microsite](#)

Lötverfahren	Hand Lötprofil
Lötbarkeit	350°C / 3 sec gemäss IEC 60068-2-20, Test Ta, Methode 2
Lötwärmebeständigkeit	350°C / 10 sec gemäss IEC 60068-2-20
Kontaktwiderstand	≤ 10 mΩ bei 100 mA gemäss IEC 60127-6
Spannungsfestigkeit	> 2 kV zwischen spannungsführenden Teilen (50 Hz: 1 min)
Stossspannungsfestigkeit	> 5 kV zwischen spannungsführenden Teilen
Isolationswiderstand	≥ 10 MΩ zwischen spannungsführenden Teilen (500 VDC: 1 min)
Überspannungskategorie	III gemäss IEC 60664-1
Verschmutzungsgrad	2 gemäss IEC 60664-1
Vibrationsbeständigkeit	gemäss NF C 20-706 / IEC 60068-2-6, Test Fc, (Schock 10 g, 1.5 mm, 10-2000 Hz, 10 Zyk.)
Schockbeständigkeit	gemäss NF C 20-727 / IEC 60068-2-27, (Schock 100 g, halber Sinus, 2 ms, jede Richtung 3 Mal)
Dauerschockbeständigkeit	gemäss NF C 20-729 / IEC 60068-2-29, (Schock 40 g, halber Sinus, 2 ms, 1000 Wiederholungen)
Salzsprühnebelbeständigkeit	gemäss NF C 20-711 / IEC 60068-2-11
Plattendicke	3.0mm (Andere Plattendicke auf Anfrage)

Zulassungen und Konformitäten

Detaillierte Informationen zu Zulassungen, Normanforderungen, Verwendungshinweisen und Prüfdetails finden Sie in [Details über Zulassungen](#)

SCHURTER Produkte sind grundsätzlich für den Einsatz im industriellen Umfeld ausgelegt. Sie verfügen über Zulassungen unabhängiger Prüfstellen gemäss nationaler und internationaler Normen.

Produkte mit spezifischen Eigenschaften und Anforderungen wie sie etwa im Bereich Automotive nach IATF 16949, der Medizintechnik gemäss ISO 13485 oder in der Luft- und Raumfahrt gefordert werden, können ausschliesslich mit kundenspezifischen, individuellen Vereinbarungen durch SCHURTER angeboten werden.

Zulassungen



Durch das Zulassungszeichen bescheinigen die Prüfstellen die Einhaltung der sicherheitstechnischen Anforderungen, die an elektronische Produkte gestellt werden.

Zulassung Referenztyp: FXP

Zulassungslogo	Zertifikat	Zulassungsstelle	Beschreibung
	VDE Zulassungen	VDE	VDE Ausweisnummer: 40056723
	UL Zulassungen	UL	UR Ausweisnummer: E39328



Produktnormen

Produktnormen, welche referenziert werden

Organisation	Design	Norm	Beschreibung
	Ausgelegt gemäss	IEC 60127-6	Geräteschutzsicherungen - Teil 6: G-Sicherungshalter für G-Sicherungseinsätze
	Ausgelegt gemäss	UL 4248-1	Industrielle Regeleinrichtungen
	Ausgelegt gemäss	CSA C22.2 no. 4248.1	Industrielle Regeleinrichtungen







Anwendungsnormen

Anwendungsnormen, in welchen die Produkte entsprechend verwendet werden können

Organisation	Design	Norm	Beschreibung
	Geeignet für Anwendungen gemäss	IEC/UL 62368-1	Einrichtungen für Audio/Video-, Informations- und Kommunikationstechnik - Teil 1: Sicherheitsanforderungen
	Geeignet für Anwendungen gemäss	IEC 60335-1	Sicherheit elektrischer Geräte für den Hausgebrauch und ähnliche Zwecke. Erfüllt die Anforderungen für Geräte in unbeaufsichtigtem Betrieb. Dies beinhaltet die verschärften Glühdrahtanforderungen nach IEC 60695-2-11 oder -12 & -13.

Konformitäten

Das Produkt ist konform mit folgenden Richtlinien

Identifikation	Details	Aussteller	Beschreibung
	CE-Konformitätserklärung	SCHURTER AG	Die CE-Kennzeichnung erklärt, dass das Produkt gemäss der EU-Vordnung 765/2008 den geltenden Anforderungen genügt, die in den Harmonisierungsrechtsvorschriften der Gemeinschaft über ihre Anbringung festgelegt sind.
	UKCA-Konformitätserklärung	SCHURTER AG	Die UKCA-Kennzeichnung erklärt, dass das Produkt gemäss dem Britischen Amendment zur Verordnung (EC) 765/2008 den geltenden Anforderungen genügt.
	RoHS	SCHURTER AG	Richtlinie RoHS 2011/65/EU, Ergänzung (EU) 2015/863
	China RoHS	SCHURTER AG	Das Gesetz SJ/T 11363-2006 (China RoHS) ist seit dem 1. März 2007 in Kraft. Ähnlich wie bei der EU-Richtlinie RoHS.
	REACH	SCHURTER AG	Am 1. Juni 2007 trat die Verordnung (EG) Nr. 1907/2006 zur Registrierung, Bewertung, Zulassung und Beschränkung chemischer Stoffe 1 (kurz: "REACH") in Kraft.
	White Paper Glühdrahtprüfung	SCHURTER AG	Erfüllt die Anforderungen von IEC 60335-1 für Geräte in unbeaufsichtigtem Betrieb. Dies beinhaltet die verschärften Glühdrahtanforderungen nach IEC 60695-2-11 oder -12 & -13.

Dimension [mm]

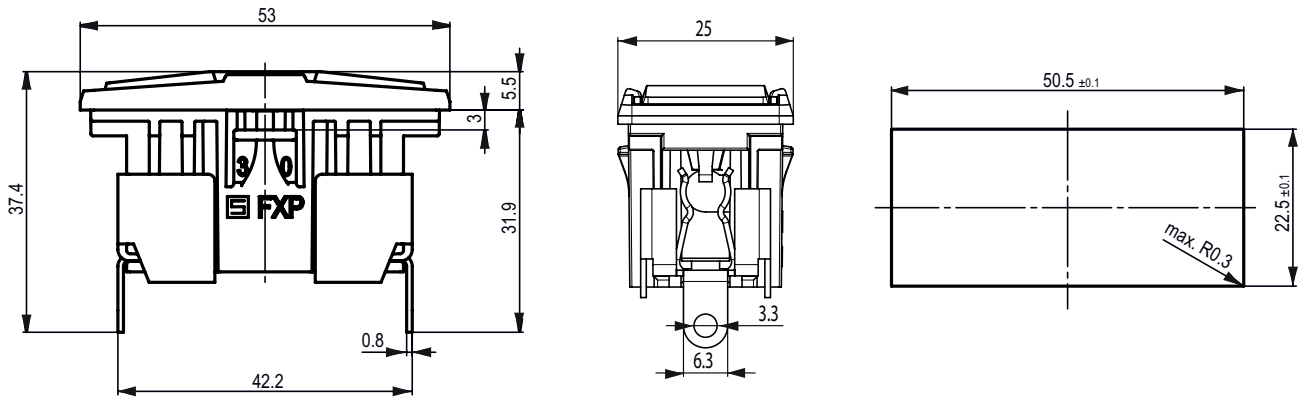

Derating Kurven

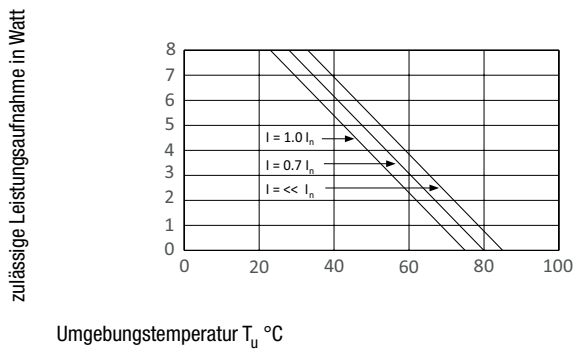

Alle Varianten

Halter	Kappe	Sicherungseinsatz	Klemme	Schutzgrad	Bestell-Nummer
•	mit Schlitz	6.3 x 32mm	Löt	IP40	3-141-376

Sie können die Verfügbarkeit all unserer Produkte in Echtzeit prüfen: <https://www.schurter.com/de/info-center/support-tools/lagerbestand-distributor>

Verpackungseinheit

Kartonschachtel (20 St.) , 320x187x70mm